

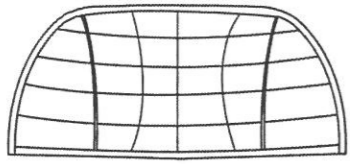

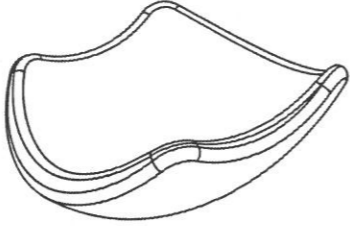

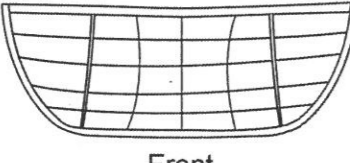

Inhaltsübersicht

A	 Back	1x	F		1x
B	 Front	1x	G	 M6x15cm	16x
C	 Front Back	1x	H	 M6x25cm	4x
D	 Front Back	1x	I		20x
E		2x	J		1x
K					2x

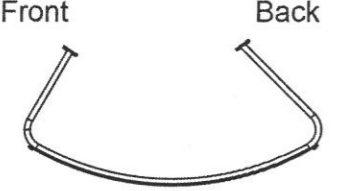
1

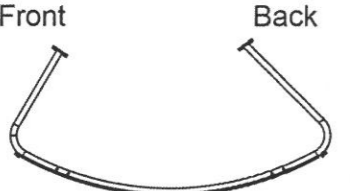

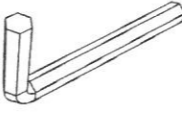
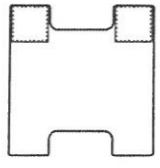
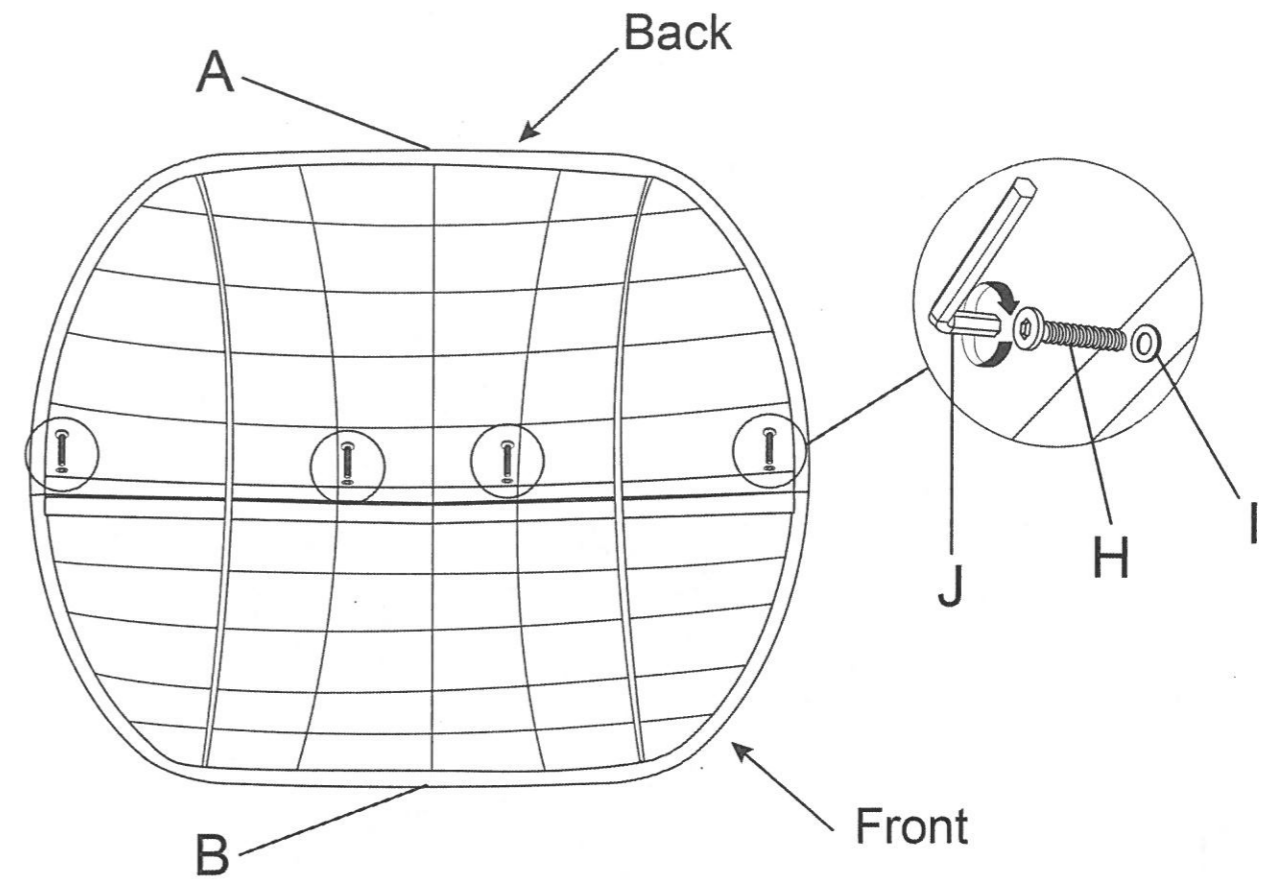
2

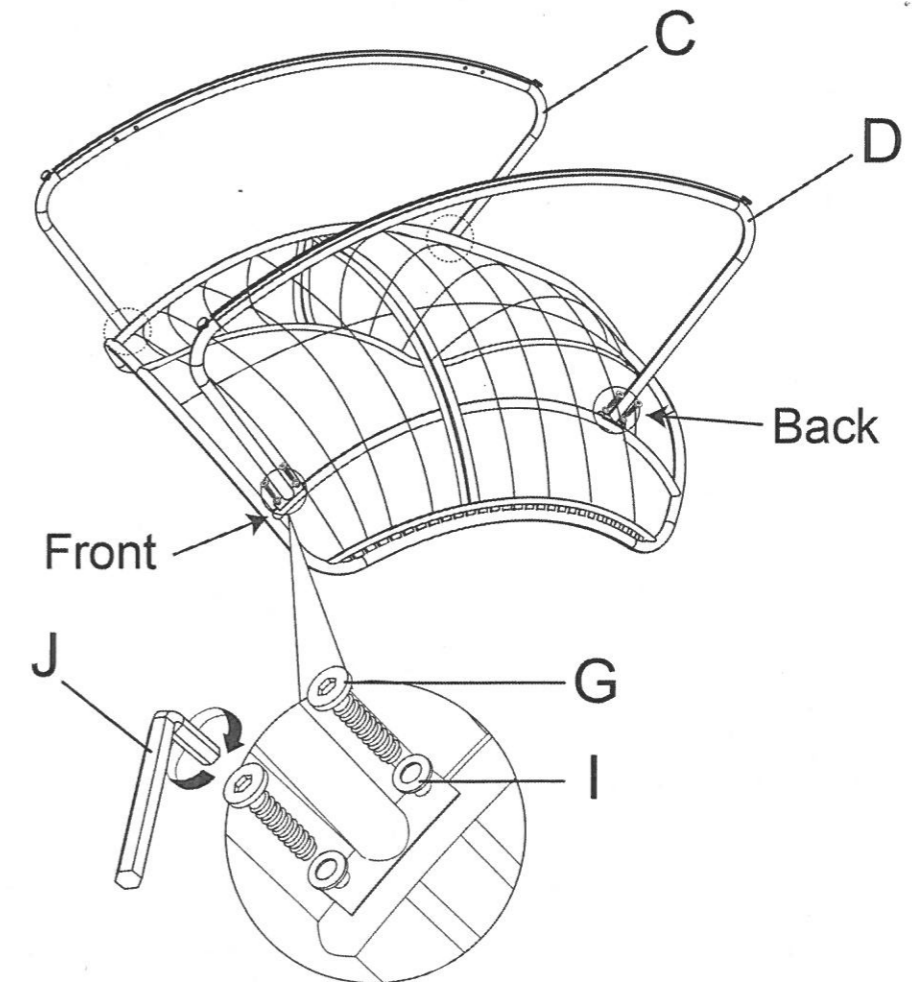

3

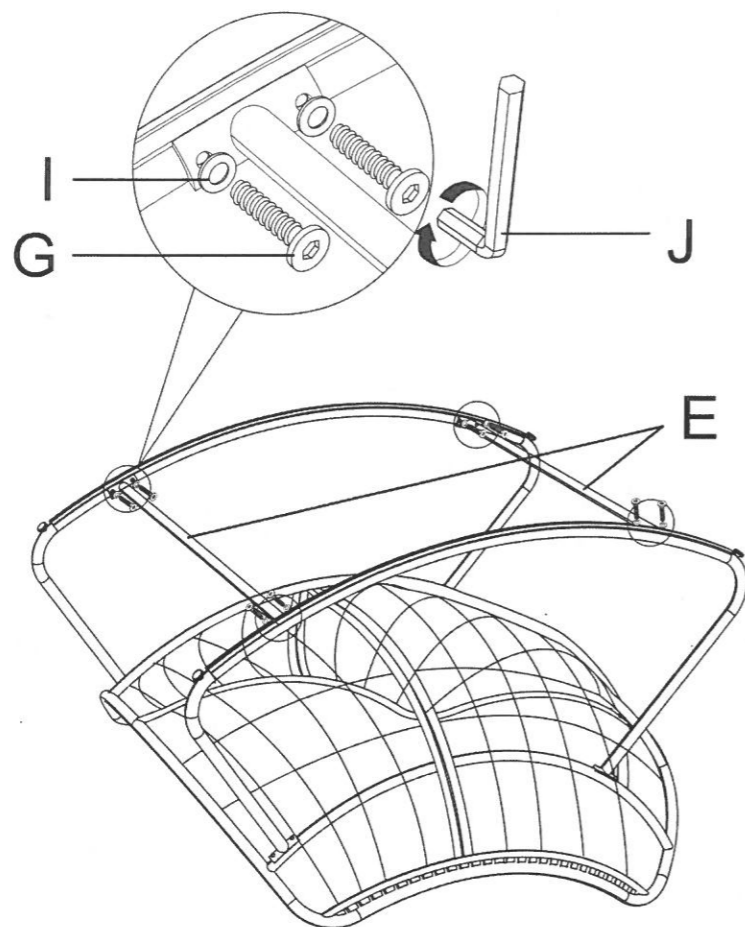

4

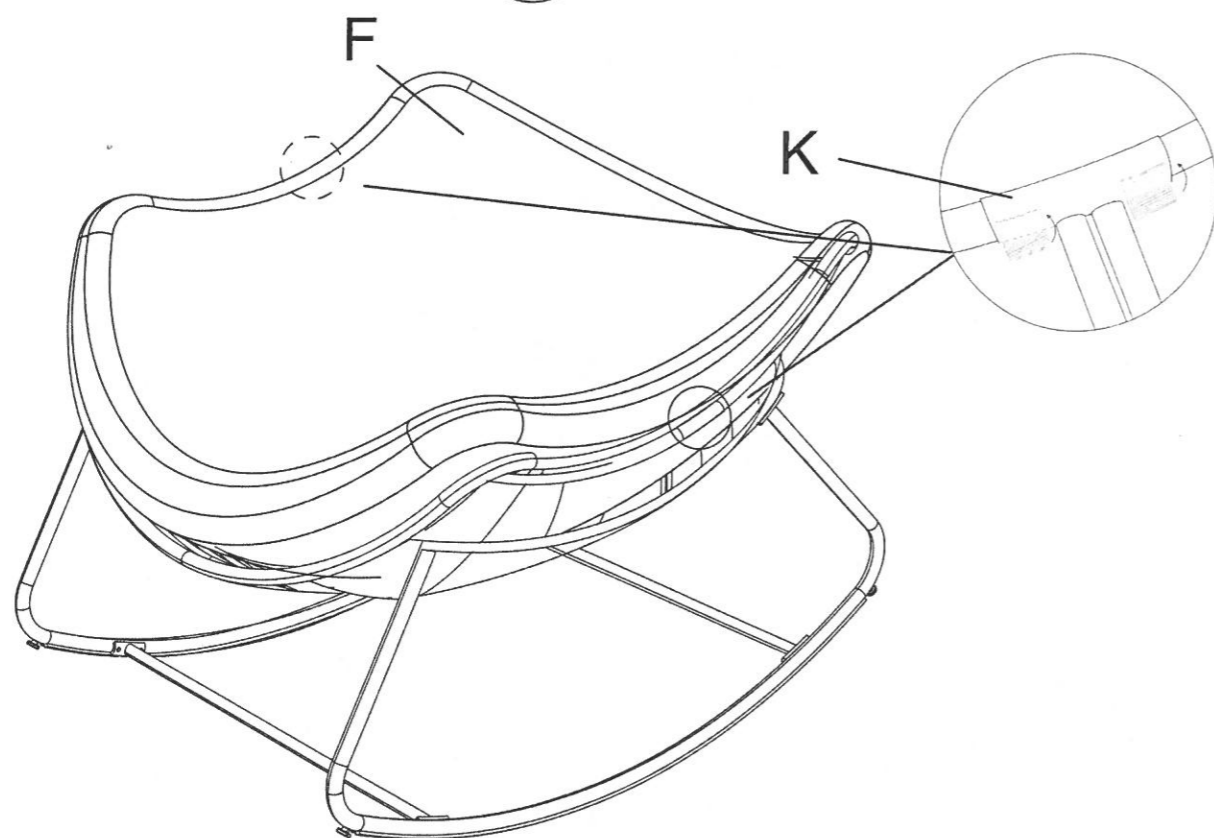

Aufbauanleitung

Lounge Schaukelstuhl

(16000247 / I-8428-JHS)

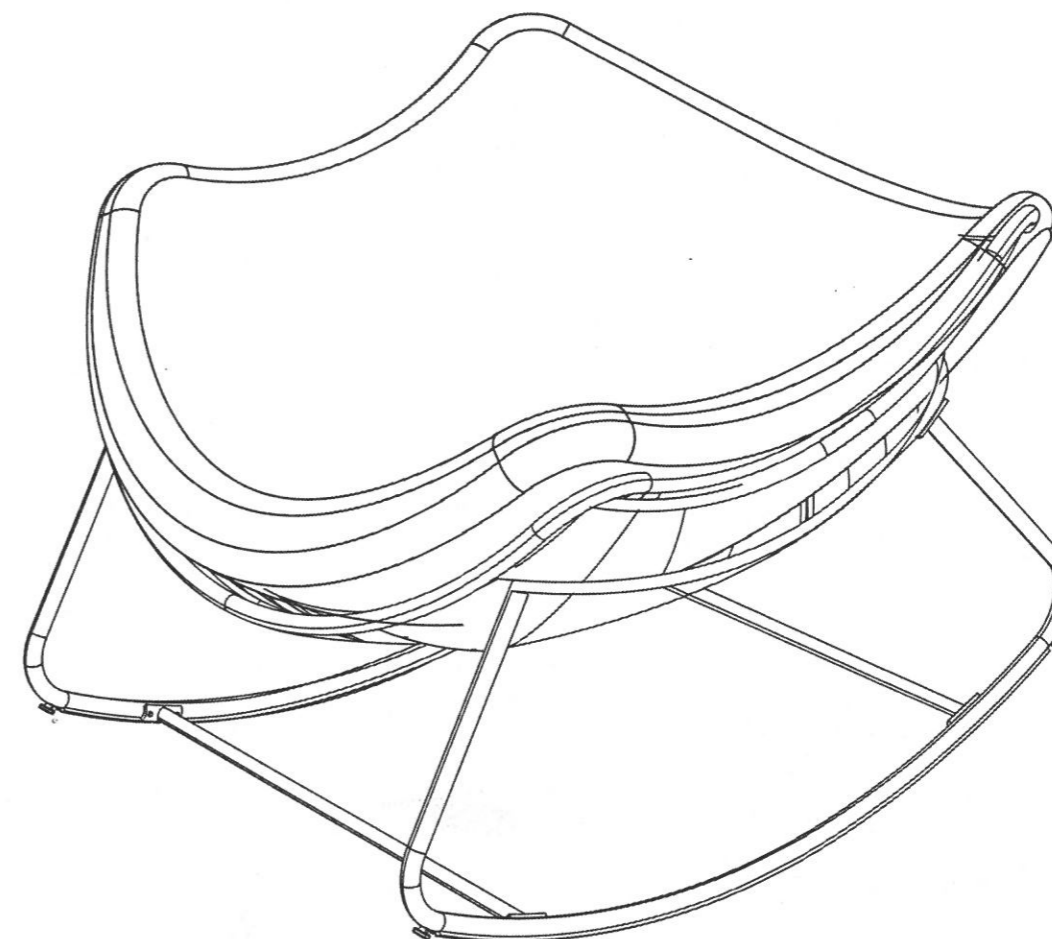

LESEN UND BEACHTEN SIE DIE FOLGENDEN ANWEISUNGEN VOR DER MONTAGE

1. BITTE TRENNEN UND KENNZEICHNEN SIE ALLE TEILE UND STELLEN SIE SICHER, DASS SIE ALLE AUFGEFÜHRTEN TEILE HABEN.
2. UM KRATZER WÄHREND DES ZUSAMMENBAUS ZU VERMEIDEN, LEGEN SIE DIE TEILE BITTE AUF EINE WEICHE MATTE ODER ÄHNLICHES.
3. BAUEN SIE DEN STUHL BITTE SCHRITT FÜR SCHRITT ZUSAMMEN UND FOLGEN SIE DER ANLEITUNG.
4. UNTERLEGSCHLEIBEN MÜSSEN VERWENDET WERDEN.
5. ZU BEGINN DÜRFEN SCHRAUBEN UND MUTTERN NICHT ZU FEST ANGEZOGEN WERDEN.
6. ZIEHEN SIE DIE EINZELNEN SCHRAUBEN UND MUTTERN ERST DANN VOLLSTÄNDIG AN, WENN ALLE TEILE ORDNUNGSGEMÄSS MONTIERT SIND.

Bringen Sie alle relevanten Schrauben an, aber ziehen Sie sie zu Beginn noch nicht ganz fest. Ziehen Sie die Schrauben später eine nach der anderen vollständig fest.

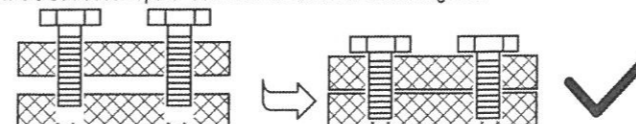

Ziehen Sie die Schraube nicht vollständig fest, bevor Sie mit dem nächsten Montageschritt beginnen.

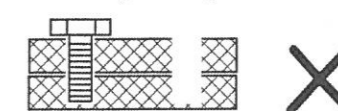

PFLEGE UND REINIGUNG:

1. ZUM REINIGEN MIT EINEM FEUCHTEN TUCH ABWISCHEN. KEINE BLEICHMITTEL, SÄUREHALTIGEN LÖSUNGSMITTEL ODER SCHEUERENDE REINIGUNGSMITTEL AN DEN RAHMENTEILE VERWENDEN.
2. BEI WECHSELNDEN WITTERUNGSBEDINGUNGEN UND WÄHREND DER WINTERPERIODE EMPFEHLEN WIR DIE EINLAGERUNG DES STUHL. BITTE STELLEN SIE VOR DER LAGERUNG SICHER, DASS DER ARTIKEL SAUBER UND TROCKEN IST.
3. SOLLTE DAS BLANKE METALL AUFGRUND VON KRATZERN SICHTBAR SEIN, EMPFIEHLT ES SICH, ES MIT EINEM ROSTABWEISENDEN LACK ODER ÄHNLICHEM ZU BEHANDELN.
4. ÜBERPRÜFEN SIE DEN STUHL REGELMÄßIG UND STELLEN SIE SICHER, DASS ALLE SCHRAUBEN VOLLSTÄNDIG ANGEZOGEN SIND.
5. ES WIRD DRINGEND EMPFOHLEN, EINEN PASSENDEN MÖBELBEZUG ZU VERWENDEN, UM DIE LEBENSDAUER ZU VERLÄNGERN.

3